

ecodry CaveMaster

Luftentfeuchter-Pumpe

Installationsanweisungen | Instructions d'installation | Installation Instructions
Istruzioni per l'installazione | Instrucciones de instalación

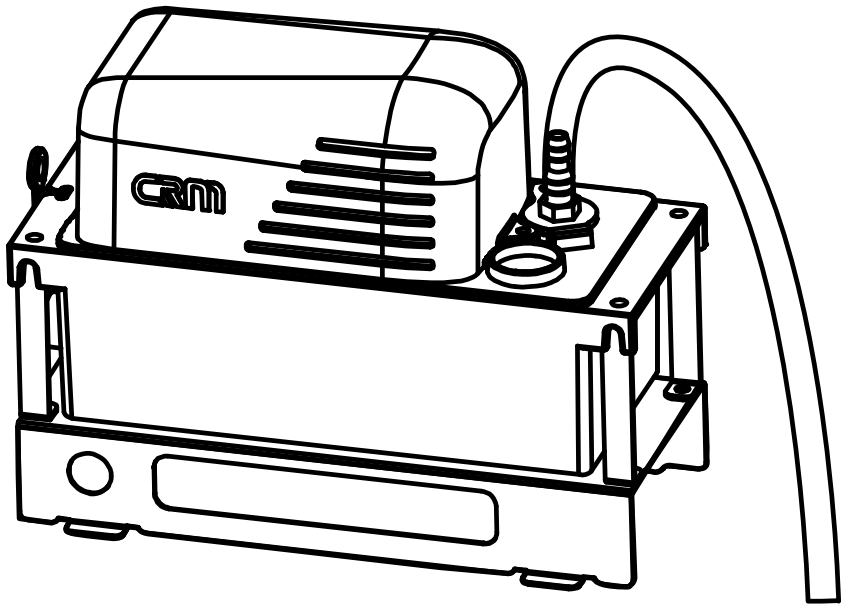





Installationsanweisungen 5



Instructions d'installation 13



Installation Instructions 21



Istruzioni per l'installazione 29



Instrucciones de instalación 37

ecodry CaveMaster

Luftentfeuchter-Pumpe

Installationsanweisungen

DEUTSCH

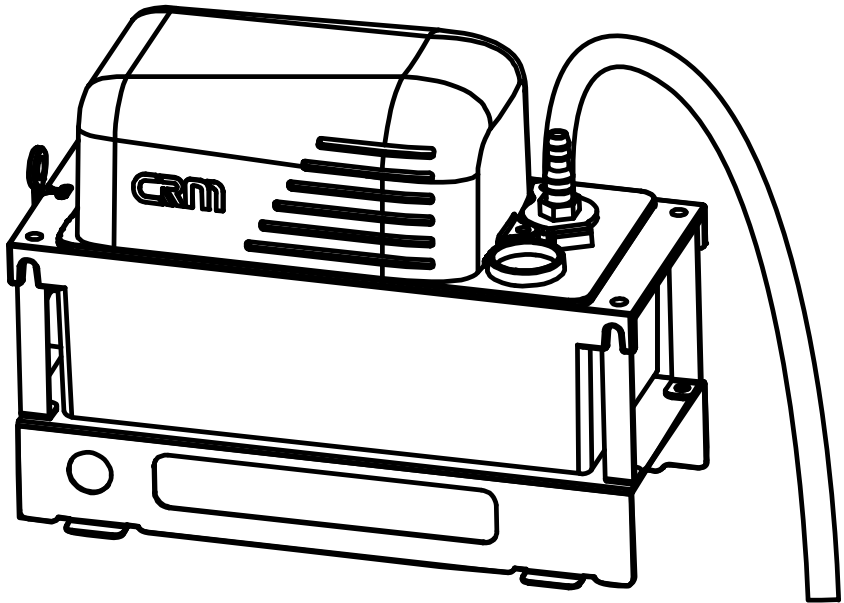

Vielen Dank, dass Sie sich für unser Produkt entschieden haben. Bitte lesen Sie diese Gebrauchsanweisung vor Inbetriebnahme des Geräts sorgfältig durch und bewahren Sie dieses Handbuch zum späteren Nachschlagen auf.

Inhalt

Lieferumfang	8
Installationsanleitung	9
Garantie	11

Lieferumfang

DEUTSCH

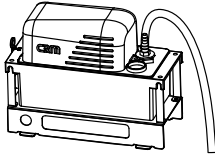

Pumpe

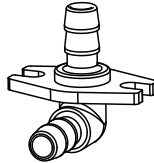

Schlauchverbinder

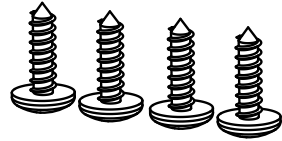

4x Schrauben



Kabelbinder



Kurzer Schlauch

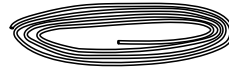

Langer Schlauch

Für die Installation der Pumpe erforderliche Werkzeuge



Schraubenzieher

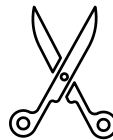

Schere oder Seitenschneider

Installationsanleitung

Um die Pumpe in Ihren ecodyr CaveMaster einzubauen, folgen Sie bitte diesen Schritten:

Schritt 1: Entfernen Sie die schwarzen Schrauben (6 auf der Oberseite, 8 auf beiden Seiten des Geräts).

Schritt 2: Entfernen Sie die Abdeckung und das Filtergitter mit dem Luftfilter. Heben Sie die Abdeckung an und trennen Sie die Verbindung zur Platine des Bedienfelds des Geräts. Heben Sie dann die Abdeckung vollständig ab.

Schritt 3: Entfernen Sie die 2 schwarzen Schrauben an der vorderen Unterseite des Geräts.

Schritt 4: Schneiden Sie den Kabelbinder durch, mit dem die beiden Kabel an der unteren Vorderseite des Geräts befestigt sind.

Schritt 5: Installieren Sie die Pumpe an der Vorderseite des Geräts; die Kabel sollten nach rechts zeigen, der Wasserschlauch nach links. Stecken Sie die Kabel ein; schwarzer Stecker auf schwarze Buchse, weisser Stecker auf weisse Buchse. Richten Sie die beiden Löcher im vorderen Schienenfuss der Pumpe auf die beiden Halterungen an der Unterseite des Luftentfeuchters aus und drehen Sie die beiden mitgelieferten Schrauben ein, um die Pumpeneinheit dauerhaft festzulegen (der Schienenfuss der Pumpe zeigt zu Ihnen, die Halterungen nach hinten).

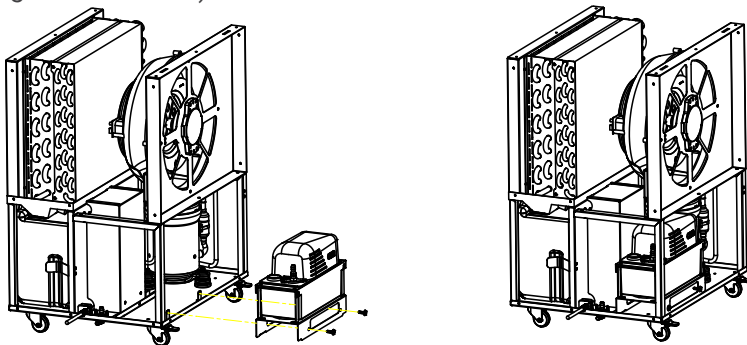

Schritt 6: Entfernen Sie den Wassertank und installieren Sie den kurzen Wasserschlauch mit dem grösseren Durchmesser, indem Sie ihn durch die Öffnung führen und auf den Wasserauslass des Luftentfeuchters stecken. Den Schlauch mit dem mitgelieferten Kabelbinder befestigen und den Überschuss mit einem Seitenschneider entfernen.

Schritt 7: Führen Sie den Wasserschlauch in die Öffnung auf der Oberseite der Pumpe.

Schritt 8: Befestigen Sie den Abflusstutzen in der Öffnung an der Unterseite des Luftentfeuchters mit den mitgelieferten Schrauben und schliessen Sie den vorinstallierten kleineren Wasserschlauch im Inneren des Luftentfeuchters an.

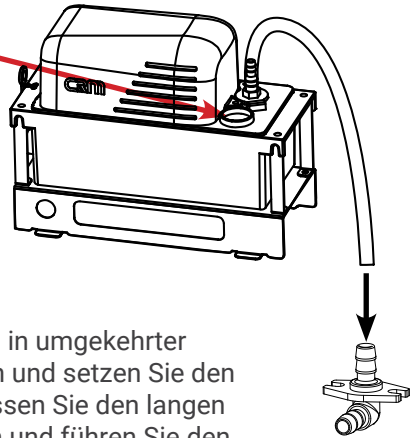

Schritt 9: Wiederholen Sie die Schritte 1 bis 3 in umgekehrter Reihenfolge, drehen Sie alle 16 Schrauben ein und setzen Sie den Filter und den Wassertank wieder ein. Schliessen Sie den langen Wasserschlauch an den Abflussanschluss an und führen Sie den Schlauch an eine geeignete Stelle, an der das Wasser abgelassen werden kann.



Hinweis: Im Pumpenmodus muss auch der Wassertank installiert sein, sonst zeigt das Display "F" an und die Entfeuchtung kann nicht erfolgen.

Schritt 10: Halten Sie die Taste "Humidity Setting" gedrückt, während Sie den Luftentfeuchter an eine Steckdose anschliessen. Auf dem Display wird "P" angezeigt, was bedeutet, dass die Pumpenfunktion erfolgreich aktiviert wurde. Drücken Sie die Einschalttaste, um den Entfeuchtungsvorgang zu starten. Die Installation ist nun abgeschlossen.

Die Schritte 1-8 werden in Video 1 gezeigt:

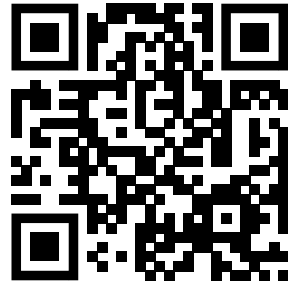

Schritt 10 wird in Video 2 gezeigt:

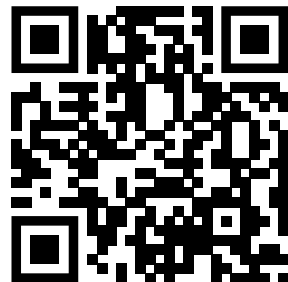

Garantie

Die Garantiezeit von 2 Jahren beginnt ab Lieferdatum.

Im Falle eines Garantieanspruchs wird ein defektes Gerät entweder repariert oder gegen einen gleichwertigen Ersatz ausgetauscht. Wird die Garantie in Anspruch genommen, verlängert sich die Garantie nicht, sondern läuft weiter.

Wenden Sie sich bei einem Defekt des Geräts an den Kundenservice des Händlers, bei dem das Gerät gekauft wurde. Bitte geben Sie bei jeder Kontaktaufnahme Ihre Bestell- oder Rechnungsnummer an. Senden Sie bitte keine Geräte ohne Voranmeldung zurück.

Beachten Sie bitte, dass nicht jeder technische Defekt innerhalb der Garantiezeit zwingend ein Garantiefall sein muss. Der Garantieanspruch wird in Fällen wie Elementarschäden, Feuchtigkeitsschäden, Schlag- oder Sturzschäden, natürliche Abnutzung, Fehlmanipulationen, Beschädigungen durch Einwirkung von aussen sowie Eingriffe in das Produkt oder dessen Modifikation, in der Regel abgelehnt.

Bei Fragen oder Unsicherheiten besuchen Sie bitte das ecofort Support Center auf support.ecofort.ch. Hier finden Sie die aktuellsten Lösungen und Hilfen zu Ihrem Produkt.

ecofort AG
Ipsachstrasse 16
CH-2560 Nidau
+41 (0) 32 322 31 11
support@ecofort.ch
<https://ecofort.ch>

Umweltbewusste Entsorgung

Dieses Symbol weist darauf hin, dass dieses Produkt nicht mit dem allgemeinen Hausmüll entsorgt werden darf. Dies gilt in der gesamten EU. Um Schäden für die Umwelt oder die Gesundheit durch falsche Abfallentsorgung zu vermeiden, muss das Produkt zum Recycling abgegeben werden, damit das Material auf verantwortungsvolle Weise entsorgt werden kann. Wenn Sie Ihr Produkt recyceln, bringen Sie es zu Ihrer örtlichen Sammelstelle oder wenden Sie sich an die Verkaufsstelle. Sie werden dafür sorgen, dass das Produkt auf umweltgerechte Weise entsorgt wird.

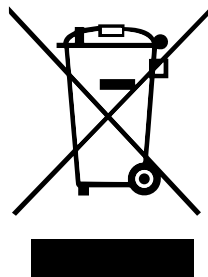

ecodry CaveMaster

Pompe pour déshumidificateur

Instructions d'installation

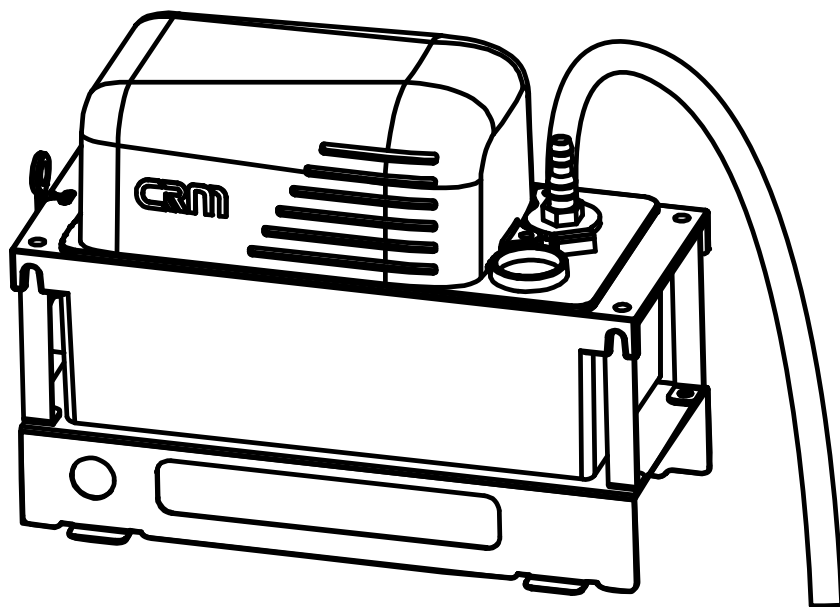

FRANÇAIS

Merci d'avoir acheté notre produit.
Veuillez lire attentivement ce manuel d'instructions avant d'utiliser le déshumidificateur.

 **ecofort**

Conservez ce livret pour pouvoir vous y référer ultérieurement.

Contenu

Contenu du colis	16
Guide d'installation	17
Garantie	19

Contenu du colis

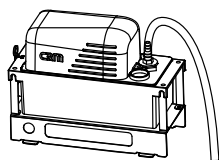

Unité de pompage

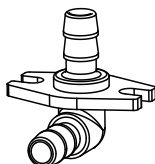

Connecteur de drainage

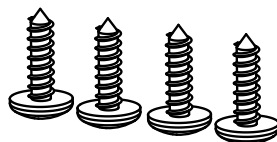

4 vis



Attache de câble



Tuyau court



Tuyau long

Outils nécessaires à l'installation de la pompe



Tournevis

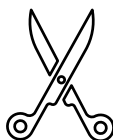

Ciseaux ou cutter

Guide d'installation

Pour installer la pompe dans votre CaveMaster ecodry, veuillez suivre les étapes suivantes :

Étape 1 : Retirer les vis noires (6 sur le dessus, 8 de chaque côté de l'appareil).

Étape 2 : Retirer le couvercle et la grille du filtre avec le filtre à air. Soulevez le couvercle et débranchez la connexion au circuit imprimé du panneau de commande de l'appareil. Soulever ensuite complètement le couvercle.

Étape 3 : Retirer les 2 vis noires situées à l'avant de l'appareil.

Étape 4 : Coupez le collier de serrage fixant les deux câbles sur la partie inférieure de l'avant de l'appareil.

Étape 5 : Installer la pompe à l'avant de l'appareil ; les câbles doivent être orientés vers la droite, le tuyau d'eau vers la gauche. Branchez les câbles ; la fiche noire sur la fiche noire, la fiche blanche sur la fiche blanche. Alignez les deux trous du pied de rail avant de la pompe avec les deux supports situés sur le fond du déshumidificateur et vissez les deux vis fournies pour fixer l'unité de pompe de manière permanente (le pied de rail de la pompe face à vous et les supports derrière).

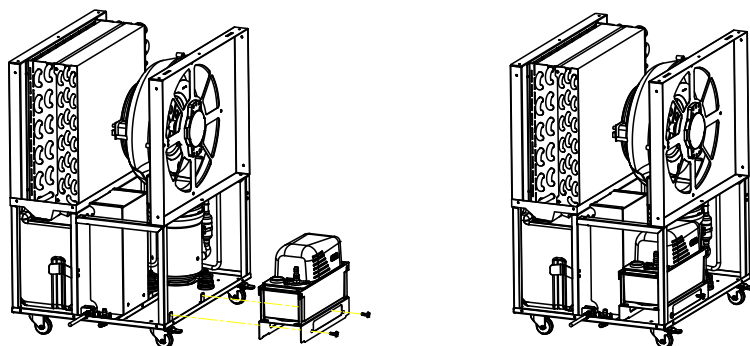

Étape 6 : Retirez le réservoir d'eau et installez le tuyau d'eau court de plus grand diamètre en le faisant passer par l'ouverture et en le branchant sur la sortie d'eau du déshumidificateur. Fixez le tuyau à l'aide d'un collier de serrage et enlevez l'excédent à l'aide d'un cutter.

Étape 7 : Introduisez le tuyau d'eau dans l'ouverture située sur le dessus de la pompe.

Étape 8 : Fixez le raccord de drainage dans le trou situé sous le déshumidificateur à l'aide des vis fournies et branchez le petit tuyau d'eau préinstallé à l'intérieur du déshumidificateur.

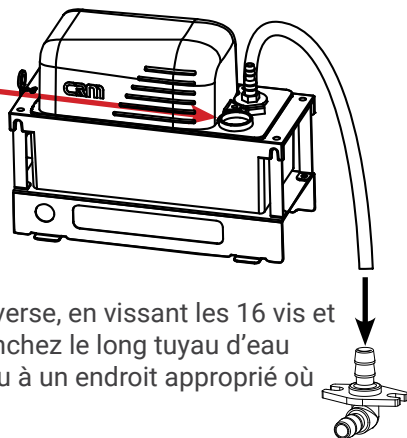

Étape 9 : Répétez les étapes 1 à 3 en sens inverse, en vissant les 16 vis et en replaçant le filtre et le réservoir d'eau. Branchez le long tuyau d'eau au connecteur de drainage et amenez le tuyau à un endroit approprié où l'eau peut être vidangée.



Note: En mode pompe, le réservoir d'eau doit également être installé, sinon l'écran affichera "F" et la déshumidification ne fonctionnera pas.

Étape 10 : Appuyez sur la touche "Humidity Setting" et maintenez-la enfoncée tout en branchant le déshumidificateur sur une prise de courant. L'écran affiche "P", ce qui signifie que la fonction de pompage a été activée avec succès. Appuyez sur le bouton d'alimentation pour démarrer la déshumidification. L'installation est maintenant terminée.

Les étapes 1 à 8 sont présentées dans la vidéo 1 :



L'étape 10 est présentée dans la vidéo 2 :

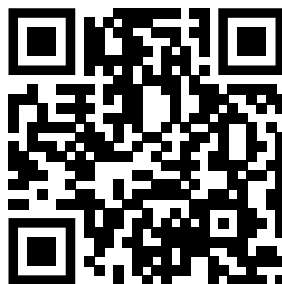

Garantie

La période de garantie de 2 ans commence à partir de la date de livraison.

Dans le cas d'une demande de garantie, un appareil défectueux sera soit réparé, soit remplacé par un remplacement équivalent. Si la garantie est réclamée, la garantie ne sera pas prolongée mais continuera de fonctionner.

En cas de dysfonctionnement de l'appareil, contactez le centre de service du détaillant où l'appareil a été acheté. Veuillez indiquer votre numéro de commande ou de facture à chaque contact. Veuillez ne renvoyer aucun appareil sans préavis.

Veuillez noter que tous les défauts techniques dans la période de garantie ne doivent pas nécessairement être une réclamation de garantie. La demande de garantie est généralement rejetée dans des cas tels que les dommages élémentaires, l'humidité, les chocs ou les chutes, l'usure naturelle, les manipulations incorrectes, les dommages causés par des influences externes et les interférences avec le produit ou sa modification.

Si vous avez des questions ou des incertitudes, veuillez visiter le centre d'assistance ecofort sur support.ecofort.ch. Vous trouverez ici les dernières solutions et l'aide pour votre produit.

ecofort AG
Ipsachstrasse 16
CH-2560 Nidau
+41 (0) 32 322 31 11
support@ecofort.ch
<https://ecofort.ch>

Élimination responsable

Ce symbole indique que ce produit ne doit pas être éliminé avec les déchets ménagers généraux. Cette règle s'applique à toute l'UE. Afin d'éviter tout dommage à l'environnement ou à la santé causé par une élimination incorrecte des déchets, le produit doit être remis au recyclage afin que le matériau puisse être éliminé de manière responsable. Lorsque vous recyclez votre produit, apportez-le à votre centre de collecte local ou contactez le lieu d'achat. Ils veilleront à ce que le produit soit éliminé de manière respectueuse de l'environnement.

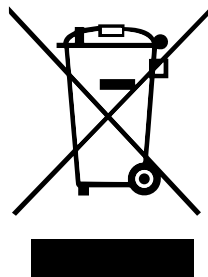

ecodry CaveMaster

Dehumidifier Pump

Installation Instructions

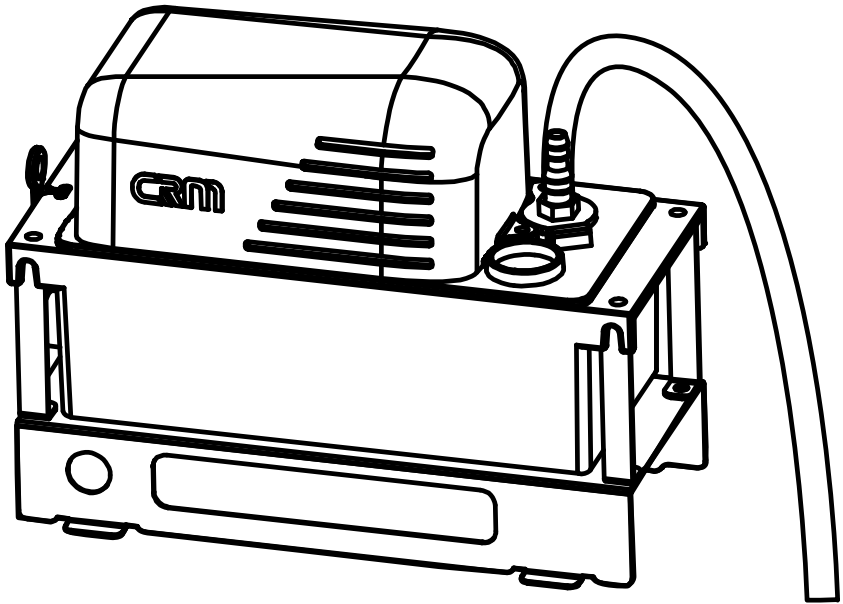

ENGLISH

Thank you for purchasing our product.
Please read this instruction manual thoroughly
before operating the dehumidifier.

 **ecofort**

Kindly keep this booklet for future reference.

Contents

Package Contents.....	24
Installation Guide	25
Warranty	27

Package Contents

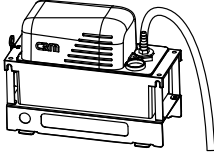

Pump unit

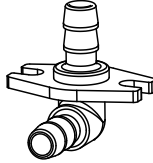

Drainage connector

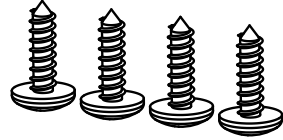

4x Screws



Cable tie



Short hose

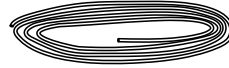

Long hose

ENGLISH

Tools Necessary for Installation of the Pump



Screw driver

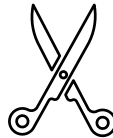

Scissors or side cutter

Installation Guide

In order to install the pump in your ecodyr CaveMaster, please follow these steps:

Step 1: Remove black screws (6 on top, 8 on each side of the device)

Step 2: Remove cover and the filter grill with the air filter. Lift cover and unplug the connection to the printed circuit board of the unit's control panel. Then lift off the cover completely.

Step 3: Remove 2 black screws at the front bottom of the device.

Step 4: Cut the cable tie fixing the two cables on the bottom front of the device.

Step 5: Install the pump in the front of the device; cables should be pointing to the right, water hose facing the left. Plug in cables; black plug on black plug, white plug on white plug. Align the two holes in the front rail foot of the pump with the two brackets on the bottom of the dehumidifier and screw in the two provided screws to fix the pump unit permanently (the pump's rail foot facing you with the brackets behind).

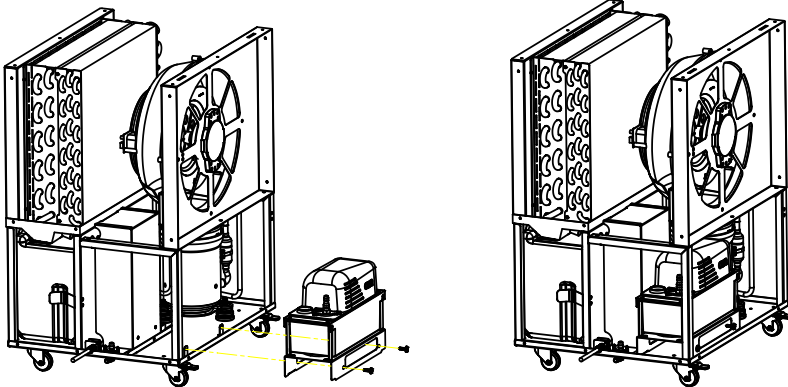

Step 6: Remove water tank and install the short water hose with the larger diameter by leading it through the opening and plugging it onto the water outlet of the dehumidifier. Fix the hose with a cable tie and remove the excess with a side cutter.

Step 7: Lead the water hose into the opening on top of the pump.

Step 8: Fix the drainage connector in the hole on the bottom of the dehumidifier with the provided screws and plug in the pre-installed smaller water hose inside the dehumidifier.

Step 9: Repeat steps 1 through 3 in reverse, screwing in all 16 screws, placing back in the filter and water tank. Plug in the long water hose to the drainage connector and lead the hose to an appropriate place where the water can be drained.

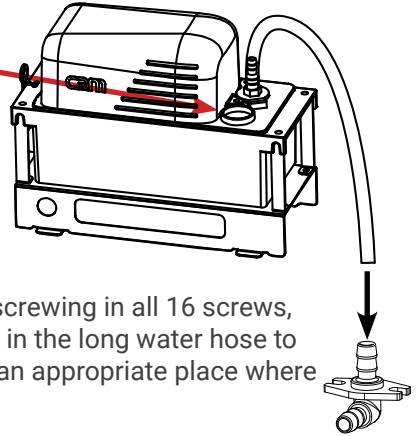

! **Note:** In pump mode, the water tank must be installed in place as well, or the display will show “F” and dehumidifying will not work.

Step 10: Press and hold the “Humidity Setting” button while plugging in the dehumidifier to a power outlet. “P” is shown on the display, meaning the pump function has been successfully activated. Press the power button in order to start dehumidifying. The installation is now complete.

ENGLISH

Steps 1-8 are shown in video 1:

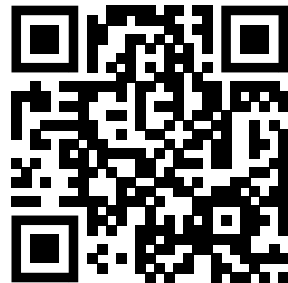

Step 10 is shown in video 2:



Warranty

The warranty period of two years starts at the date of the physical delivery of the product.

In the case of a warranty claim, a defective device will either be repaired or replaced with an equivalent replacement. If the warranty is claimed, the warranty will not be extended but will continue to run.

If the device malfunctions, contact the service center of the retailer where the device was purchased. Please indicate your order or invoice number with each contact. Please do not return any devices without prior notice.

Please note that not every technical defect within the warranty period must necessarily be a warranty claim. The warranty claim is usually rejected in cases such as elemental damage, moisture damage, impact or fall damage, natural wear and tear, incorrect manipulation, damage caused by external influences and interference with the product or its modification.

If you have questions or uncertainties, please visit the ecofort Support Center at support.ecofort.ch. Here you will find the latest solutions and help for your product.

ecofort AG
Ipsachstrasse 16
CH-2560 Nidau
+41 (0) 32 322 31 11
support@ecofort.ch
<https://ecofort.ch>

Responsible Disposal

This symbol indicates that this product should not be disposed of with general household waste. This applies throughout the entire EU. In order to prevent any harm to the environment or health hazards caused by incorrect waste disposal, the product must be handed in for recycling so that the material can be disposed of in a responsible manner. When recycling your product, take it to your local collection facility or contact the place of purchase. They will ensure that the product is disposed of in an environmentally sound manner.

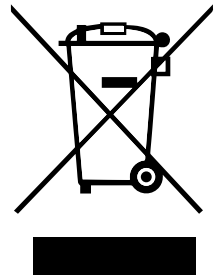

ecodry CaveMaster

Pompa deumidificatore

Istruzioni per l'installazione

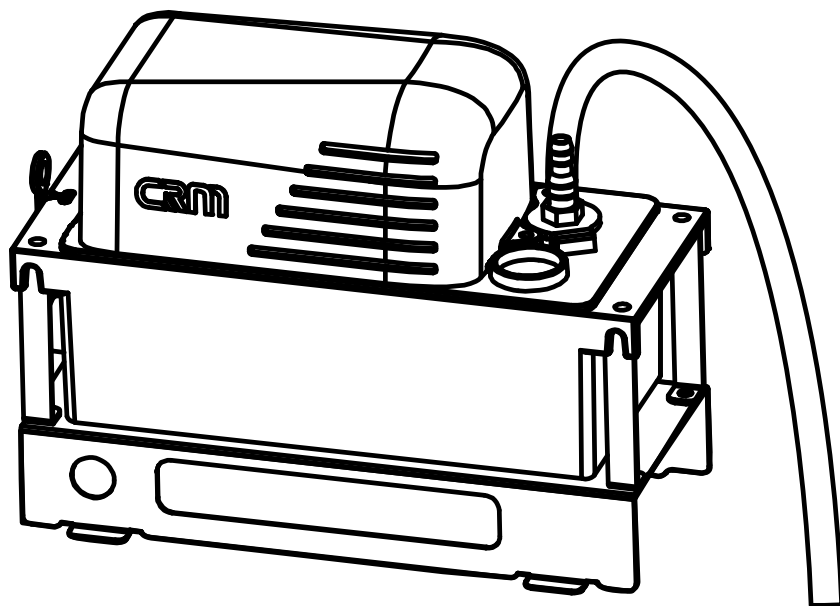

ITALIANO

Grazie per aver acquistato il nostro prodotto. Prima di utilizzare il deumidificatore, leggere attentamente il presente manuale di istruzioni.

 **ecofort**

Si prega di conservare questo libretto per future consultazioni.

Contenuti

Contenuto della confezione	32
Guida all'installazione.....	33
Garanzia.....	35

Contenuto della confezione

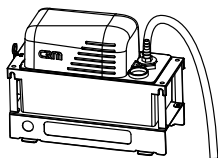

Unità di pompaggio

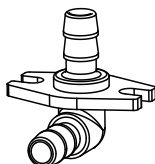

Connettore di drenaggio

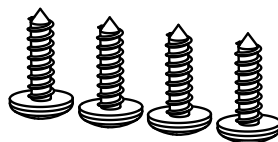

4x Viti



Fascetta



Tubo corto



Tubo lungo

Strumenti necessari per l'installazione della pompa



Cacciavite

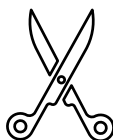

Forbici o taglierino

Guida all'installazione

Per installare la pompa nel CaveMaster ecodry, attenersi alla seguente procedura:

Fase 1: Rimuovere le viti nere (6 sulla parte superiore, 8 su ciascun lato del dispositivo).

Fase 2: Rimuovere il coperchio e la griglia del filtro con il filtro dell'aria. Sollevare il coperchio e scollegare il collegamento al circuito stampato del pannello di controllo dell'unità. Quindi sollevare completamente il coperchio.

Fase 3: Rimuovere le 2 viti nere nella parte anteriore inferiore del dispositivo.

Fase 4: Tagliare la fascetta che fissa i due cavi sul lato anteriore inferiore del dispositivo.

Fase 5: Installare la pompa nella parte anteriore del dispositivo; i cavi devono essere rivolti verso destra, il tubo dell'acqua verso sinistra. Inserire i cavi: spina nera su spina nera, spina bianca su spina bianca. Allineare i due fori sul piede anteriore della pompa con le due staffe sul fondo del deumidificatore e avvitare le due viti in dotazione per fissare definitivamente l'unità della pompa (il piede della pompa rivolto verso di voi e le staffe dietro).

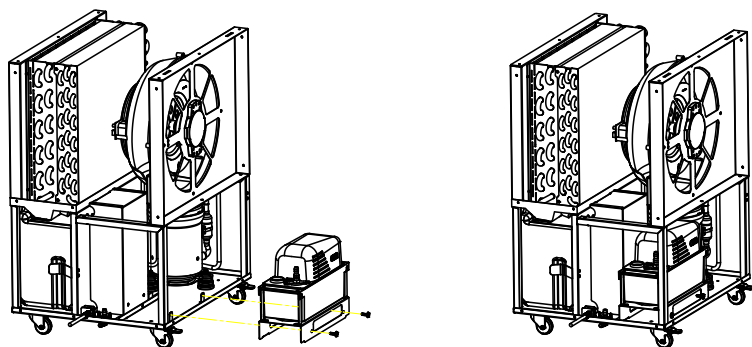

Fase 6: Rimuovere il serbatoio dell'acqua e installare il tubo dell'acqua corto di diametro maggiore facendolo passare attraverso l'apertura e collegandolo all'uscita dell'acqua del deumidificatore. Fissare il tubo con una fascetta e rimuovere l'eccesso con un taglierino.

Fase 7: Introdurre il tubo dell'acqua nell'apertura sulla parte superiore della pompa.

Fase 8: Fissare il connettore di drenaggio nel foro sul fondo del deumidificatore con le viti in dotazione e collegare il tubo dell'acqua più piccolo preinstallato all'interno del deumidificatore.

Fase 9: Ripetere i passaggi da 1 a 3 in senso inverso, avvitando tutte le 16 viti e reinserendo il filtro e il serbatoio dell'acqua. Collegare il tubo dell'acqua lungo al connettore di drenaggio e portare il tubo in un luogo appropriato dove l'acqua possa essere scaricata.



Nota: In modalità pompa, anche il serbatoio dell'acqua deve essere installato al suo posto, altrimenti il display mostrerà "F" e la deumidificazione non funzionerà.

Fase 10: Tenere premuto il pulsante "Impostazione dell'umidità" mentre si collega il deumidificatore alla presa di corrente. Sul display viene visualizzato "P", il che significa che la funzione pompa è stata attivata con successo. Premere il pulsante di accensione per avviare la deumidificazione. L'installazione è ora completa.

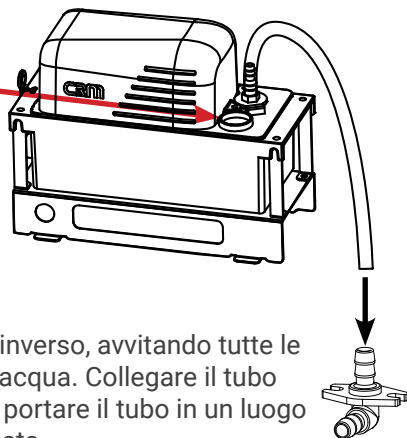

Il passo 10 è mostrato nel video 1:

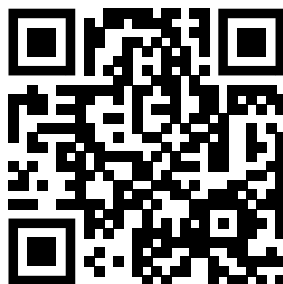

Il passo 10 è mostrato nel video 2:



Garanzia

Il periodo di garanzia di 2 anni inizia dalla data di consegna.

Nel caso di un reclamo in garanzia, un dispositivo difettoso verrà riparato o sostituito con un sostituto equivalente. Se la garanzia viene richiesta, la garanzia non verrà estesa ma continuerà a essere eseguita.

Se il dispositivo non funziona correttamente, contattare il rivenditore da cui è stato acquistato il dispositivo. Indicare il numero dell'ordine o della fattura a ogni contatto. Si prega di non restituire alcun dispositivo senza preavviso.

Si nota che non tutti i difetti tecnici durante il periodo di garanzia sono necessariamente un caso di garanzia. La richiesta di garanzia è generalmente respinta in casi come danni elementali, danni da umidità, urti o cadute, usura naturale, manipolazione errata, danni causati da influenze esterne nonché interferenze con il prodotto o sue modifiche.

In caso di domande o incertezze, visitare il Centro assistenza ecofort all'indirizzo support.ecofort.ch. Qui troverete le ultime soluzioni e assistenza per il vostro prodotto.

ecofort AG
Ipsachstrasse 16
CH-2560 Nidau
+41 (0) 32 322 31 11
support@ecofort.ch
<https://ecofort.ch>

Smaltimento responsabile

Questo simbolo indica che il prodotto non deve essere smaltito nei rifiuti domestici generici. Ciò si applica in tutta l'Unione Europea. Al fine di evitare danni all'ambiente o pericoli per la salute causati da uno smaltimento errato dei rifiuti, il prodotto deve essere consegnato per il riciclaggio, in modo che il materiale possa essere smaltito in maniera responsabile. Per riciclare il prodotto, consegnarlo al proprio centro locale di raccolta o contattare il luogo di acquisto; il personale provvederà a uno smaltimento ecologico del prodotto.

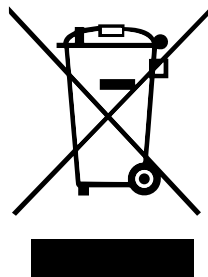

ecodry CaveMaster

Bomba deshumidificadora

Instrucciones de instalación

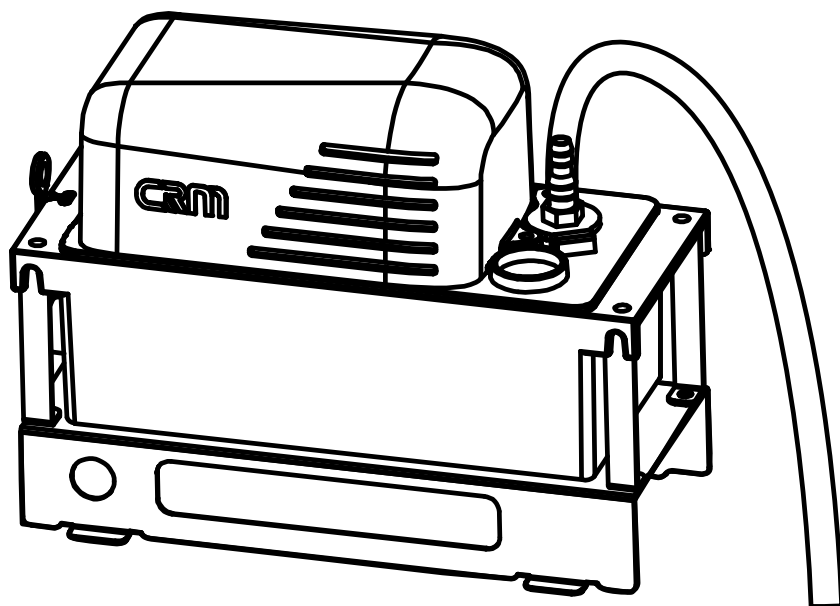

Gracias por adquirir nuestro producto.
Lea detenidamente este manual de instrucciones
antes de utilizar el deshumidificador.

 **ecofort**

Conserve este manual para futuras consultas.

ESPAÑOL

Contenido

Contenido del paquete.....	40
Guía de instalación	41
Garantía	43

Contenido del paquete

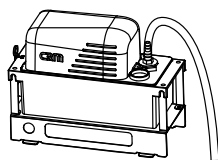

Unidad de bombeo

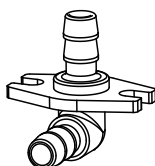

Conector de drenaje

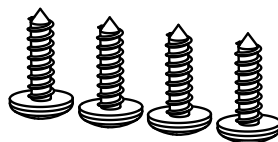

4x Tornillos

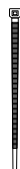

Sujetacables



Manguera corta



Manguera larga

Herramientas necesarias para la instalación de la bomba



Destornillador

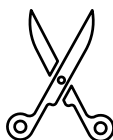

Tijeras o cúter

Guía de instalación

Para instalar la bomba en su ecodry CaveMaster, siga estos pasos:

Paso 1: Retire los tornillos negros (6 en la parte superior, 8 en cada lado del dispositivo)

Paso 2: Retire la cubierta y la rejilla del filtro con el filtro de aire. Levante la cubierta y desconecte la conexión a la placa de circuito impreso del panel de control de la unidad. A continuación, levante la cubierta por completo.

Paso 3: Retire los 2 tornillos negros de la parte frontal inferior del aparato.

Paso 4: Corta la brida que sujeta los dos cables en la parte inferior delantera del aparato.

Paso 5: Instale la bomba en la parte delantera del aparato; los cables deben apuntar hacia la derecha, la manguera de agua hacia la izquierda. Enchufe los cables; enchufe negro en enchufe negro, enchufe blanco en enchufe blanco. Alinee los dos orificios de la pata delantera de la bomba con los dos soportes de la parte inferior del deshumidificador y atornille los dos tornillos suministrados para fijar la unidad de bombeo de forma permanente (la pata de la bomba mirando hacia usted con los soportes detrás).

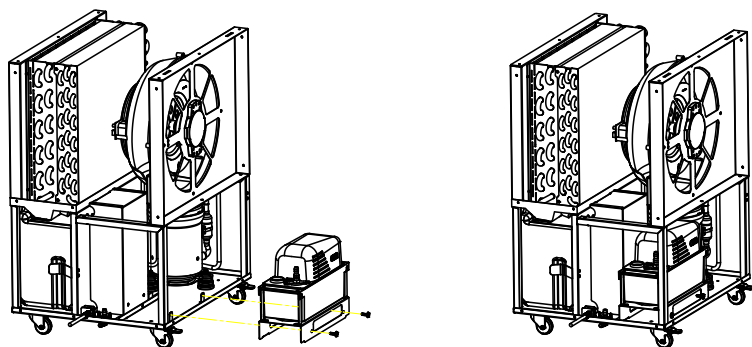

Paso 6: Retire el depósito de agua e instale la manguera de agua corta de mayor diámetro introduciéndola por la abertura y conectándola a la salida de agua del deshumidificador. Fija la manguera con una brida y retira el sobrante con un cúter lateral.

Paso 7: Introduzca la manguera de agua en la abertura de la parte superior de la bomba.

Paso 8: Fije el conector de drenaje en el orificio de la parte inferior del deshumidificador con los tornillos suministrados y enchufe la manguera de agua más pequeña preinstalada en el interior del deshumidificador.

Paso 9: Repita los pasos 1 a 3 a la inversa, atornillando los 16 tornillos, colocando de nuevo el filtro y el depósito de agua. Enchufe la manguera de agua larga al conector de drenaje y lleve la manguera a un lugar apropiado donde se pueda drenar el agua.

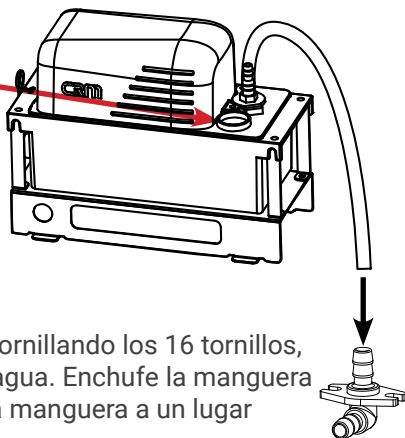

! **Nota:** En el modo de bomba, el depósito de agua también debe estar instalado en su lugar, o la pantalla mostrará “F” y la deshumidificación no funcionará.

Paso 10: Mantenga pulsado el botón “Ajuste de humedad” mientras enchufa el deshumidificador a una toma de corriente. En la pantalla aparece “P”, lo que significa que la función de bomba se ha activado correctamente. Pulse el botón de encendido para iniciar la deshumidificación. La instalación ha finalizado.

Los pasos 1-8 se muestran en el vídeo 1:

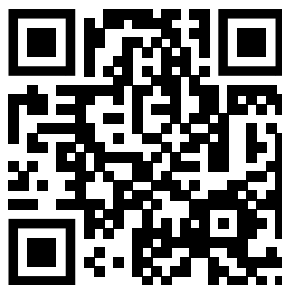

El paso 10 se muestra en el vídeo 2:



Garantía

El periodo de garantía de 2 años comienza a partir de la fecha de entrega.

En caso de reclamación en garantía, la unidad defectuosa se reparará o cambiará por otra de igual valor. Si se presenta una reclamación en virtud de la garantía, ésta no se ampliará, sino que seguirá en vigor.

Si la unidad está defectuosa, póngase en contacto con el servicio de atención al cliente del distribuidor al que compró la unidad. Indique su número de pedido o de factura cuando se ponga en contacto con ellos. No devuelva ninguna unidad sin notificación previa.

Tenga en cuenta que no todos los defectos técnicos dentro del periodo de garantía están necesariamente cubiertos por ésta. Por regla general, se rechazarán las reclamaciones de garantía en casos como daños causados por la intemperie, daños por humedad, daños por golpes o caídas, desgaste natural, manipulación incorrecta, daños causados por influencias externas y manipulación o modificación del producto.

Si tiene alguna pregunta o duda, visite el Centro de asistencia de ecofort en support.ecofort.ch. Aquí encontrará las últimas soluciones y ayuda para su producto.

ecofort AG
Ipsachstrasse 16
CH-2560 Nidau
+41 (0) 32 322 31 11
support@ecofort.ch
<https://ecofort.ch>

Desecho ecologico

Este símbolo indica que este producto no debe eliminarse con los residuos domésticos generales. Esto se aplica en toda la UE. Para evitar daños al medio ambiente o a la salud derivados de una eliminación incorrecta de los residuos, el producto debe entregarse para su reciclaje, de modo que el material pueda eliminarse de forma responsable. Para reciclar el producto, llévalo al punto de recogida local o póngase en contacto con el punto de venta. Ellos se encargarán de que el producto se elimine de forma respetuosa con el medio ambiente.

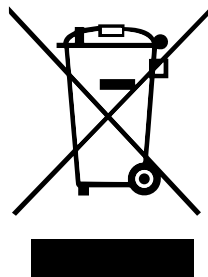

ecodry CaveMaster

Luftentfeuchter-Pumpe

Installationsanweisungen | Instructions d'installation | Installation Instructions
Istruzioni per l'installazione | Instrucciones de instalación

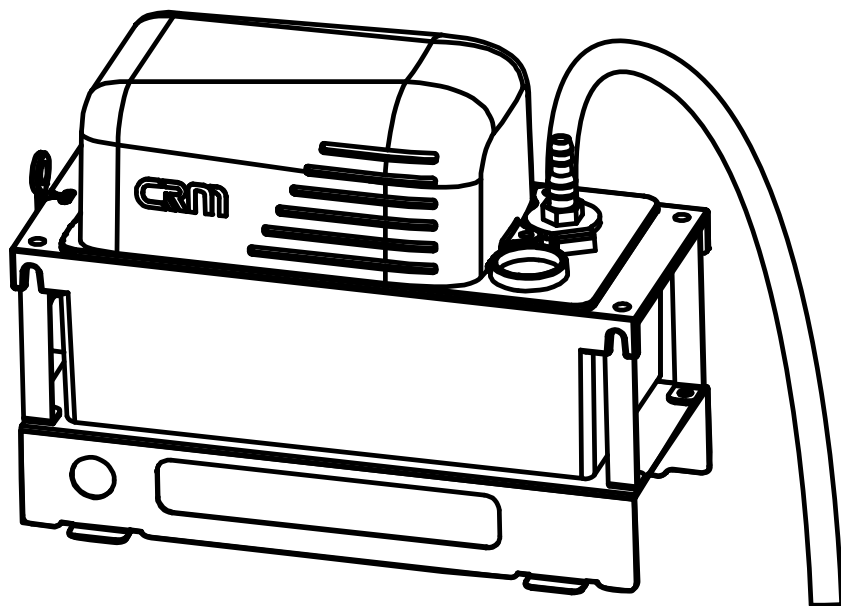

ecofort AG
Ipsachstrasse 16
CH-2560 Nidau
+41 (0)32 322 31 11
support@ecofort.ch
<http://ecofort.ch>